

HASZNÁLATI ÚTMUTATÓ

 **WORK SHARP**<sup>®</sup>  
**KNIFE & TOOL SHARPENER**  
**KEN UNION EDITION**



## Tartalom

Tartalom.....	2
1. KEN ONION EDITION élező részei .....	3
2. CSISZOLÓSZALAGOK .....	4
3. ÉLEZŐ ÖSSZEÁLLÍTÁSA.....	4
4. ÉLEZÉSI ÚTMUTATÓ .....	5
5. ÜZEMELTETÉS.....	5
6. TISZTÍTÁS ÉS KARBANTARTÁS.....	7
7. SZERVIZ.....	7
GARANCIAJEGY.....	9

# WORK SHARP KEN ONION EDITION ELEKTROMOS ÉLEZŐ

## Használati útmutató

Köszönjük, hogy megvásárolta termékünket. A használati útmutatót olvassa el és őrizze meg későbbi áttekintésre is.

A WS Ken Onion elektromos élezőt **ajánljuk**: egyenes és görbe pengéjű késekhez; tanto, filéző és fogazott pengékhez; vadászkések élezésére 25°-os szögben; vékonyabb pengék és konyhakések élezésére 20°-os szögben; olló élezésre 65°-os előre beállított lehetőség; balták, fűnyírókések, kerti szerszámok, ásók élezésére

### Biztonsági óvintézkedések

A késélező nem érintkezhet vízzel vagy egyéb nedvességgel. Kerülje az áramütés kockázatát! Ha gyermekek közelében használja a terméket, tanúsítson fokozott óvatosságot. A használat befejeztével mindig áramtalanítsa a készüléket. Ha az elektromos kábel vagy dugó sérült, ha a készülék leesett vagy működésében rendellenességet tapasztal, ne használja tovább a készüléket. A javítást mindig szakképzett szerelőre bízva. Az elektromos kábelt ne vezesse át éles peremeken. Ne használja a terméket az útmutatótól eltérő egyéb célokra. A terméket gyermekek nem használhatják. A készüléket tartsa gyermekektől elzárva. Védje a készüléket pára és nedvesség hatásától.

## 1. KEN ONION EDITION élező részei

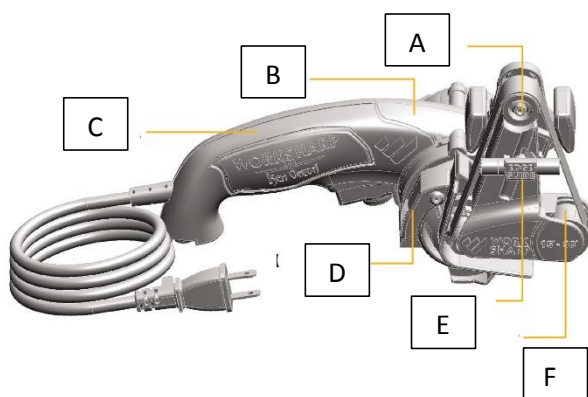

A: Élezőfej adapter

B: Motor

C: Markolat

D: Élezőfej-állítás kapcsoló

E: Élvezető konzol

F: Szalag feszítő

G: Élvezető fejek

H: Élszög beállító

I: Sebesség rögzítő

J: Bekapcsoló fordulatszám szabályozóval

K: Szalag pozíció szabályozó

L: Szalagcserélő

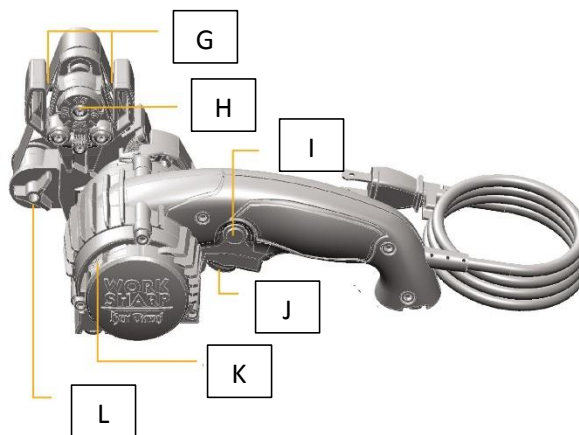

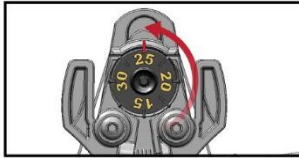

### Élezési beállítási lehetőségek

15-30 °-ig, 1° fokenként állítható. A felső jelzővonalhoz állítható be az élszög, melyek hatására a 2 élvezető a megadott szöget zárja be.

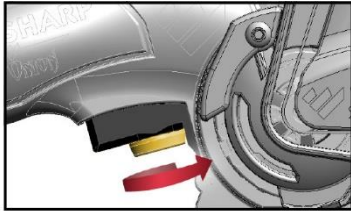

### Sebességszabályozás

Alacsony sebesség (L): (+/-) 1200 m/min (SFM)

Közepes sebesség (M): (+/-) 2000 m/min (SFM)

Nagy sebesség (H): (+/-) 2800 m/min (SFM)

## 2. CSISZOLÓSZALAGOK

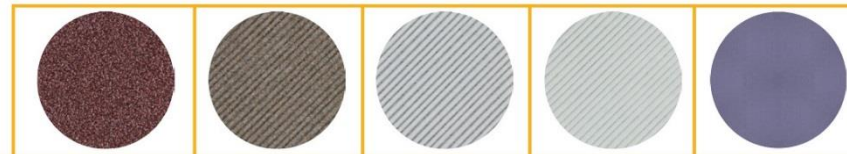

Megnevezés	Extra durva	Durva	Közepes	Finom	Extra finom
Finomság	P120	X65	X22	X4	6000
Mit élez?	szerszám élezés	kés élezés	kés élezés	kés és olló élezés	horgok élezése
Felhasználás	kés javítás	formázás	élezés	élesítés, fenés	fogazás

A fenti csiszolóanyagok rendkívül tartósak és megfelelnek az élezési igényeknek.

A szalagokat mindig szárazon és tisztán kell tartani a hosszú használhatóság és élettartam érdekében.

## 3. ÉLEZŐ ÖSSZEÁLLÍTÁSA

**A:** Az élszögbeállító adaptert csúsztassuk rá az élezőfej adapterre.

**B:** Az élezőfej-állítás kapcsolót nyomva tartva állítsuk be az adaptert a késélezés pozícióba.

**C:** Állítsuk be az élvezető konzolt a megfelelő helyzetbe.

**D:** Használjuk a megfelelő fordulatszámot, hogy a biztonságos használat érdekében.

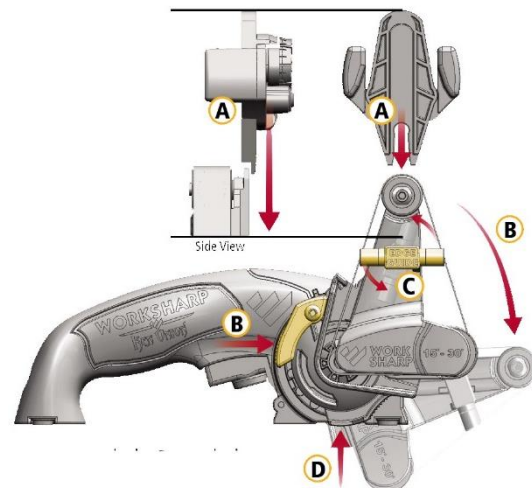

## Szalagcsere

Emeljük fel és tartsuk a szalagcserélő konzolt, hogy eltávolítsuk a szalagot. Emelt állapotban a szalag könnyen lecsúsztható az adapterről. Szalagcserénél ugyan úgy emeljük fel és tartsuk a szalagcserélő konzolt és csúsztassuk rá a szalagot.

### Élező adapter eltávolítása / visszahelyezése

1. Távolítsuk el a szalagot a gépről.
2. Tartsuk nyomva az élezőfej-állítás kapcsolót és forgassuk el valamelyik irányba az élezőfej adaptert.
3. Forgatás közben húzzuk le az élezőfej adaptert a géptestről.
4. Tartsuk be ezeket a lépéseket az élezőfej adapter visszahelyezésekor.

## 4. ÉLEZÉSI ÚTMUTATÓ

### KONYHAKÉSEK

Húzási sebesség: 2,5 cm/másodperc. **Használjon élvezető konzolt.**

Késtípus	Élszög	Sebesség	X65	X22	X4	6000
nyugati	20°	L	4-8	4-8	10	0
ázsiai	16°	L	0	4-8	10	0
hámozó	20°	L	4-8	4-8	10	0
bárd	30°	H	4-8	2-8	0	0
kenyérvágó	X	L	0	0	0	2

Sebesség: L (alacsony) / M (közepes) / H (nagy)

### OUTDOOR KÉSEK

Húzási sebesség: 2,5 cm/másodperc. **Élvezető nélkül.**

Késtípus	Élszög	Sebesség	X65	X22	X4	6000
bicska	25°	L/M	6-10	6-10	10	0
vadászkés	25°	L/M	6-10	6-10	10	0
filéző	20°	L/M	6-10	6-10	10	0
fogazott	X	L	0	0	0	2
horog	X	M	0	0	0	2

Sebesség: L (alacsony) / M (közepes) / H (nagy)

## 5. ÜZEMELTETÉS

Az élezés helyes technikájának elsajátításához kérem, figyelmesen nézze végig a késélező csomagolásában található bemutató DVD-t és lapozza át az idegen nyelvű kézikönyvet is.

**Az élezési útmutatóban foglaltakat minden típusú élezni kívánt eszköz esetében vegye figyelembe!**

### KONYHAKÉSEK ÉLEZÉSE

Készítse elő az életlen késeket. Válassza ki az élezni kívánt eszköznek megfelelő beállítási lehetőségeket. A legtöbb konyhakést élezéséhez használni kell az élvezető konzolt.

Helyezze be kikapcsolt állapotban a pengét a jobb oldali élvezető fej és az élezőszalag közé. Nyomja meg a készülék bekapcsoló gombját és tartsa nyomva az élezés folyamán. Élezés közben a pengét az élezőfejhez érintve – használva a penge súlyát -, lassan húzzuk magunk felé a penge vonalán egészen

a kés hegyéig. Ne nyomja erősen a pengét az élvezető fejhez. Ismételjük meg ugyan ezen folyamatot a bal oldalon is. Fontos, hogy azonos mennyiségű húzást végezzünk a penge mindkét oldalán. Ismételjük meg ezt a folyamatot **az élzési útmutatóban foglaltak szerint**.



A munka befejeztével engedjük el az élző gombját és húzzuk ki a kábeldugót az elektromos aljzathoz. A megélezett késeket használat előtt mossuk tisztára. Figyelmeztetés: Tartsuk távol ujjainkat a kés élétől. Balesetveszélyes lehet.

## **OUTDOOR KÉSEK ÉLZÉSE**

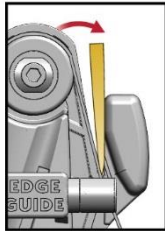

Készítse elő az életlen késeket. Válassza ki az élzeni kívánt eszköznek megfelelő beállítási lehetőségeket.

Az élvezető konzolt középen fogja meg és kihúzza forgassa el balra, 90° fokkal. Helyezze be kikapcsolt állapotban a pengét a jobb oldali élvezető fej és az élzőszalag közé. Nyomja meg a készülék

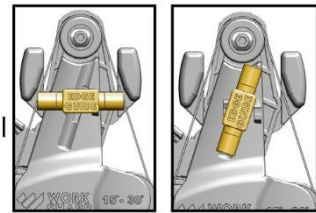

bekapcsoló gombját és tartsa nyomva az élzés folyamán.

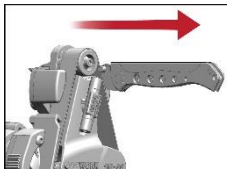

Élzés közben a pengét az élzőfejhez érintve – használva a penge súlyát -, lassan húzzuk magunk felé a penge vonalán egészen a kés hegyéig. Ne nyomja erősen a pengét az élvezető fejhez. Ismételjük meg ugyan ezen folyamatot a bal oldalon is. Fontos, hogy azonos mennyiségű húzást végezzünk a penge mindkét oldalán. Ismételjük meg ezt a folyamatot **az élzési útmutatóban foglaltak szerint**.

A munka befejeztével engedjük el az élző gombját és húzzuk ki a kábeldugót az elektromos aljzathoz. A megélezett késeket használat előtt mossuk tisztára. Figyelmeztetés: Tartsuk távol ujjainkat a kés élétől. Balesetveszélyes lehet.

**FOGAZOTT PENGÉK** esetében csak a pengék sima oldalát élézzük és a 6000 finomságú (lila, keskeny) szalagot használjuk!



SIMA OLDAL

VÁGÓÉL

## OLLÓ ÉLÉZÉS

Csak a **vágóélet szabad élezni** az ollóknál. Az élezés megkönnyítésére a vágóélet jól láthatóan, egy sötét színű jelölővel jelöljük végig, hogy lássuk hol tartunk az élezésben.

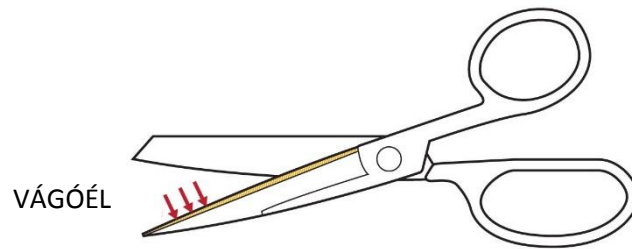

Használjuk az X22 jelölésű szalagot és használjunk közepes sebességi fokozatot.

Olló élezésénél az élezőfej adapter oldalán végezzük az élezést.

Az olló élét a nyílásba helyezve több alkalommal végighúzzuk a jelölés mentén, egészen addig, amíg a jelölés eltűnik az olló éléről.

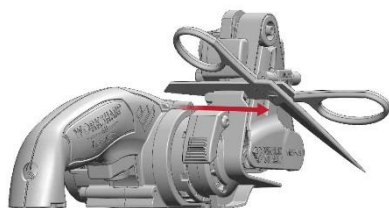

Ismételje meg az olló másik vágóélén ugyanezt a műveletet. Tesztelje le az ollója élességét. Amennyiben szükséges, folytassa a műveletet.

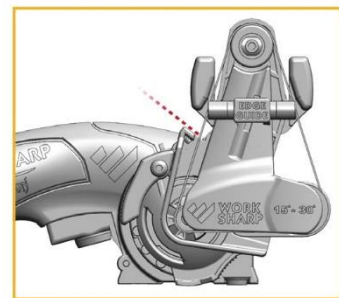

A munka befejeztével engedjük el az élező gombját és húzzuk ki a kábeldugót az elektromos aljzatból. Figyelmeztetés: Tartsuk távol ujjainkat az olló élétől. Balesetveszélyes lehet.

## **6. TISZTÍTÁS ÉS KARBANTARTÁS**

A külső felületet törölje tisztára enyhén nedves kendővel. Ne használjon vegyszereket, maró hatású anyagokat, amelyek felsérthetik a készülék felületét. SOHA ne merítse vízbe a készüléket, a készülék belsejét nem érheti semmilyen nedvesség! A professzionális élezőknél szokványos dolog, hogy élezés közben az élezőtárcsa mellett szikrák pattognak, ez a jelenség teljesen normális, nem jelent meghibásodást.

## **7. SZERVIZ**

Ha a készülék állapotában vagy működésében bármilyen rendellenességet észlel, azonnal forduljon a forgalmazóhoz. A használat során mindig tartsa be a használati útmutatóban közölt eljárásokat, utasításokat. A garancia nem érvényes a sajátkezü javítások és az útmutatónak nem megfelelő használat során keletkezett meghibásodásokra.

**Műszaki jellemzők:** 230 V/50 Hz, 0.8 A

**Az alapsomag tartalma:**

- Work Sharp Ken Onion élezőgép
- Csiszolószalag készlet:
  - 1 db P120 csiszolószalag

- 1 db X65 (P220) csiszolószalag
- 1 db X22 (P1000) csiszolószalag
- 1 db X4 (P3000) csiszolószalag
- 1 db 6000-es finomságú polír szalag
- Felhasználó kézikönyv
- Oktató DVD

**Gyártó:** Darex LLC

**Magyarországi forgalmazó:** Moskito Késnagykereskedés

Székhely: H-1031 Budapest, Szentendrei út 174.

Bemutatóterem: 2011 Budakalász, Sport u.1. Tel: 26/540-081



## GARANCIAJEGY

A Moskito Kft. a vásárlás időpontjától számított 1 év teljes körű garanciát vállal az elektromos készülékre.

Vásárló neve: .....

Vásárlás időpontja: .....

A terméket kipróbáltan **átvettem/átadtuk** (a megfelelő rész aláhúzendó!).

2016.....

### Magyarországi forgalmazó:

#### **Moskito Kft.**

Cím: H-2011. Budakalász, Sport utca 1.

Tel: +36-26-540-081

Mobil: +36-30-202-5848

Email: [moskito@t-online.hu](mailto:moskito@t-online.hu)

Web: [www.moskito.hu](http://www.moskito.hu)